

ЗАМКИ – РУЧКИ С ТЯГАМИ

ЗАМОК – РУЧКА С ТЯГАМИ

207



- 
- 
- 
- 
- 
- 
- 

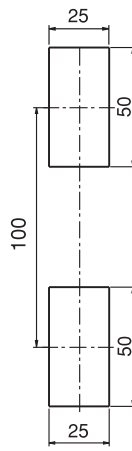

Монтажное отверстие

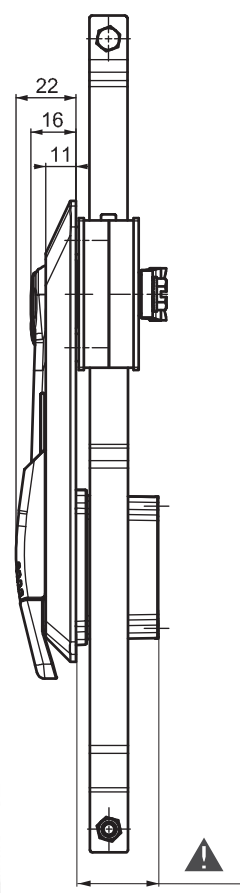
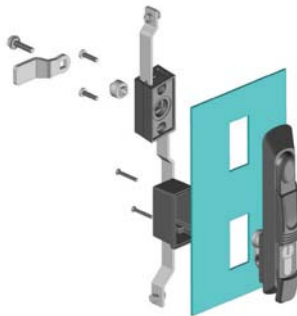

23.5 : Zamak цилиндр
30 : Латунный цилиндр

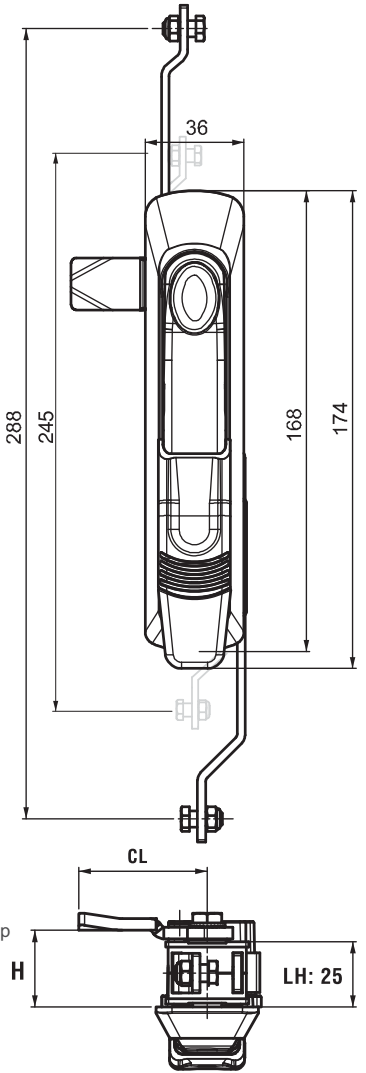

- Скользящая пылезащитная крышка
- Эргономичная ручка
- Доступна версия под навесной замок

МАТЕРИАЛ

КОРПУС: PA6 GFR 30
 РУЧКА: PA6 GFR 30
 или Zamak
 МЕХАНИЗМ: PA6 GFR 30
 РИГЕЛЬ: Цинк
 УПЛОТНЕНИЕ: Полиуретан

КОД ИЗДЕЛИЯ

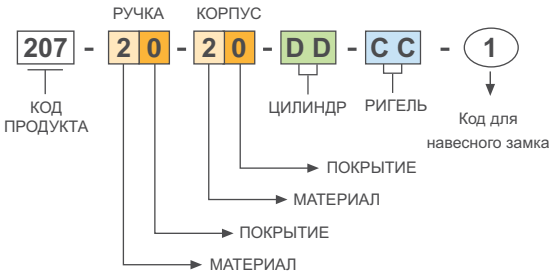



1

Проушина для навесного замка

ТИП ЦИЛИНДРА		DD
	Ключи одинаковые (шторка из нерж. стали)	03
	Ключи разные (шторка из нерж. стали)	32
	Мастер-система	04
	Евро ключ (5333)	05
	СН751 (шторка из нерж. стали)	07

ТИП ЦИЛИНДРА			
5мм Двойной бит	8мм Квадрат	9мм Треугольный	Восточный
			
15	28	39	91

БЕЗ ЦИЛИНДРА	DD
Полиамидная заглушка цилиндра	

-  Для ригелей см. страницы: 172 - 173
-  Для ключей см. страницы: 178 - 188
-  Для стержней - тяг см. страницы: 189 - 191