

600 УГЛОВАЯ ПЕТЛЯ

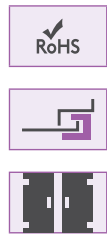

- Версия из нержавеющей стали: стр. 502
- Для дверей с отбортовкой 0 -15мм

Способ применения регулировочных пластин 600 1-2-Н-3

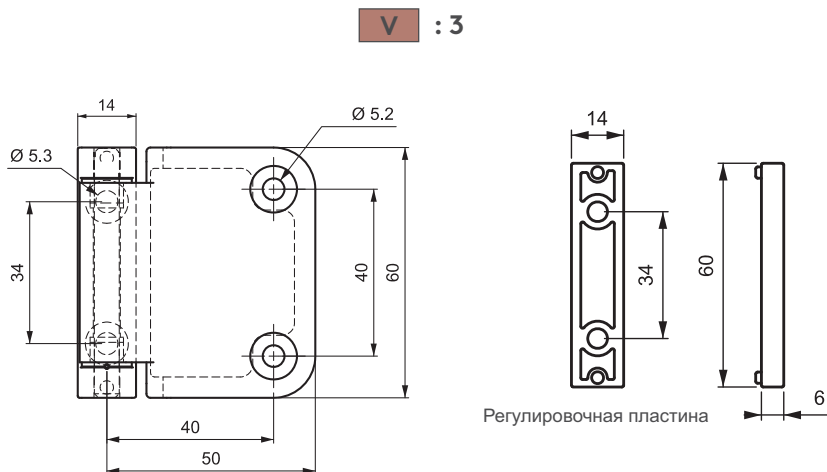
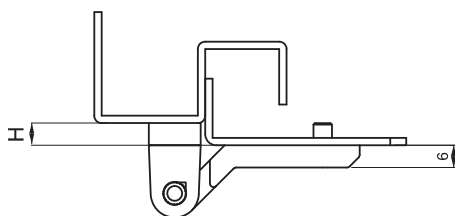

Н
06
12
18



МАТЕРИАЛ
КОРПУС:
Zamak DIN-EN 1774-ZnAl4Cu1

ШТИФТ:
Сталь

ПОДШИПНИК:
Полиформальдегид

ПОКРЫТИЕ
Черное покрытие

КОД ИЗДЕЛИЯ



МАТЕРИАЛ	М	ПОКРЫТИЕ	F
Zamak	1	Черное покрытие	2

Угол поворота петли



⚠ Примечание:
Винты не в комплекте



V : 2

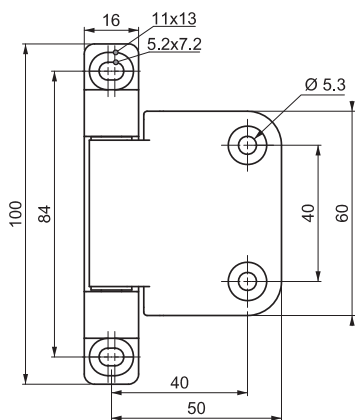

Регулировочная пластина

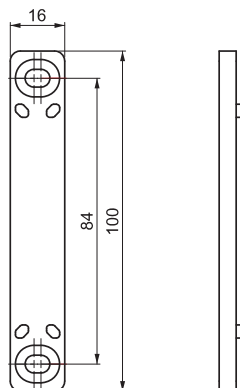

Способ применения регулировочных пластин
600 1-2-H-2

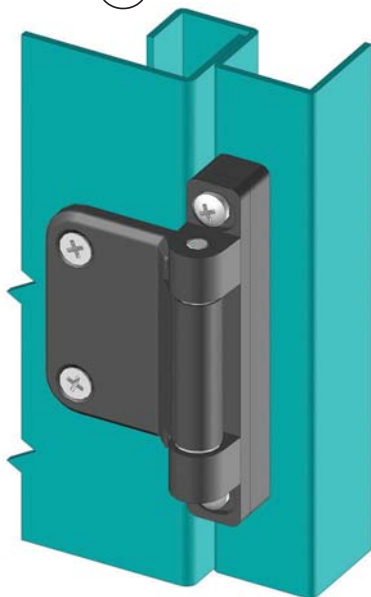
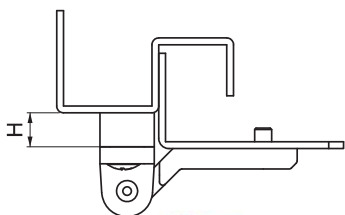

H
05
10
15

600

ПЕТЛЯ ДЛЯ HVAC

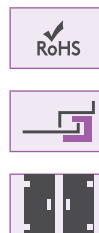

- Для дверей с отбортовкой 5мм - 15мм
- Поставляется в собранном виде

МАТЕРИАЛ

КОРПУС:
Zamak DIN-EN 1774-ZnAl4Cu1

ШТИФТ:
Сталь

ПОДШИПНИК:
Полиформальдегид

ПОКРЫТИЕ
Черное покрытие

КОД ИЗДЕЛИЯ



МАТЕРИАЛ	M	ПОКРЫТИЕ	F
Zamak	1	Черное покрытие	2

Угол поворота петли



⚠ Примечание:
Винты не в комплекте